

広報

ふじかわ

No.463 2

発行日／平成12年2月9日



（ 今月号の主な内容

- 既存建築物耐震性向上事業 …… P 2～3
- ウォーターワールドツアー(富士川楽座) … P 4
- 朝食コンクール最優秀賞受賞 …… P 6
- 壊れた傘でリサイクル …… P 7

『歴史国道と富士山』

撮影者 文協写真部 野口政義(小池)

ことしの目標「環境美化と人にやさしいまちづくり」

※本誌は再生紙を使用しています。

あなたの家は安全ですか？ 耐震診断してみませんか！！

既存建築物耐震性向上事業

駿河湾を中心とした地域に大地震が起こるといふ、東海地震説は、昭和五一年八月に当時東京大学理学部地球物理学教室の石橋克彦さんが、地震予知連絡会で研究報告したのが始まりです。フィリピン海プレートがもつり込む地域では一〇〇年から一五〇年を周期として地震が起こっています。駿河湾地域では、安政地震から、すでに一四六年もたっているため、いつ発生してもおかしくはない状況にあるといわれています。



しかし、自分の住まいが安全であると判っていたら、警戒宣言が出た際にも屋外に避難する必要はなくなります。

四月一日から施行されます既存建築物耐震性向上事業は、昭和五六年五月三十一日以前に建築された建物及び同日において工事中であった建築物を対象としています。

自分の家が、昭和五六年五月三十一日以前に建てた方で、在来工法による木造一戸建て住宅の方は、まず簡易耐震診断を行ってください。建設課窓口にてあります。

「既存建築物耐震性向上事業」パンフレットの中に、自己診断カルテが載っていますので、それを使って診断してみてください。仮にその自己診断の結果、総合評点が0.5以上1.5未満であれば、専門家の精密診断を受けて耐震強度を確認されることをお勧めします。

総合評点が0.5未満であれば、倒壊のおそれが高いため、

で、早速専門家に補強方法について相談してください。

なお、プレハブ住宅、鉄骨造住宅、鉄筋コンクリート造住宅の場合、簡易耐震診断は自分でできませんので、専門家による診断を受けてください。

専門家による耐震診断を受けることとなりますら、役場建設課に補助金申請を行います。補助率や補助基準額は表-3、4のとおりとなっています。詳しくは、建設課（☎八二四八二〇）にお問い合わせください。

現在のところは、耐震診断の結果、改修が必要とされた場合の改修工事に対する融資制度等が整備されているなど、この制度の課題もありませんが、今こそ地震への備えをしておく必要があるのだと思います。

この機会に、我が家の安全を今一度見直して見てはいかがでしょうか。

倒壊のおそれが高いため、

あなたの家は安全ですか？

当町には、クルマがすれ違つのが困難な道路がこちらこちらに見られます。阪神大震災などの過去の規模地震の際には、道路が狭く、災害時の消火活動がスムーズにいかなくなったり、ブロック塀が倒れて道路をふさいだり、たくさんの方が下敷きになったりしてケガをしたりという事例が多くみられました。

このため、まちでは表-1のような建築防災施策を実施してきました。

小中学校などの公共建築物については、すでに耐震診断や耐震補強工事が行われ、いざという時の非難場所としての役割も果たせるようになってきました。

それでは、皆さん方の家は、そうした耐震診断を行ったことがあるでしょうか。

多分、「私の家は、建築基準法の耐震基準を十分満たしているから、耐震診断なんて必要ない。」という方が多いのではないかと思います。確かに昭和五十六年以降

(表-3)

住宅型建築物	非住宅型建築物
1棟ごとに、当該事業に要する経費と附表に定める基準額とを比較して、いずれか少ない額の3分の2以内とし200万円を限度とする。	1棟ごとに、当該事業に要する経費と附表に定める基準額とを比較して、いずれか少ない額の3分の1以内とし200万円を限度とする。

(表-4)

構造	延べ面積	図面の有無	基準額
木造	面積区分なし	有	154,000円
		無	269,000円
非木造 (6階以下)	4000平方メートル未満	有	642,000円
		無	1,694,000円

※図面とは、耐震診断のために必要な建築物の構造が確認できる図面をいう。

(図-1)

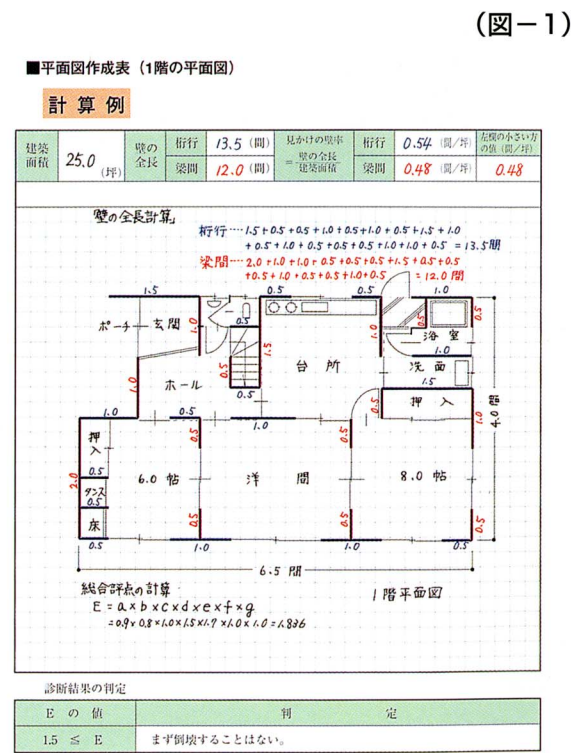

富士川町建築防災施策 (表-1)

- 「狭い道路拡幅整備に関する指導要綱」(平成6年4月施行)
災害時の消火活動や緊急時の救急活動をスムーズにする。
- 「被災建築物応急危険度判定体制」の確立(平成10年12月施行)
被災建築物の倒壊等による二次災害を防止する。
- 「ブロック塀等耐震改修促進事業費補助金要綱」(平成11年4月施行)
ブロック塀等の倒壊による災害を未然に防止する。

(表-2)

総合評点	判定	今後の対策
0.5未満	倒壊のおそれが高いため高い。	専門家と補強方法について相談されるようおすすめします。
0.5以上1.5未満	専門家の精密診断を要する。	専門家に現地調査による精密な診断をもらい、耐震強度を確認するようおすすめします。
1.5以上	まず倒壊することはない。	特に対策は必要ないと思われまます。

自己診断カルテ

項目	目	評点	解説
a	耐力壁式	1.2	0.9
	大黒柱式	0.9	
b	2階建	0.8	0.8
	4階に壁	1.0	
c	1階が両方向とも開口	0.9	1.0
	2面全面開口	0.7	
d	筋かい有り	1.5	1.5
	筋かいなし	1.0	
e	見かけの壁率が0.05未満	0.2	1.7
	0.05以上0.15未満	0.4	
	0.15 * 0.25 *	0.7	
	0.25 * 0.35 *	1.0	
	0.35 * 0.45 *	1.3	
	0.45 * 0.55 *	1.7	
f	増築せず	1.0	1.0
	1階のみ増築	0.9	
g	老朽化していない	1.0	1.0
	腐食著しい	0.8	
総合評点	$E = a \times b \times c \times d \times e \times f \times g$	1.836	

このまちこのひと

みんなによるこびをあたえたい!

—小さくてもキラリと光るグループです—

各地の児童館、老人会などで自作の寸劇を上演しているボランティア劇団あめんぼ(太田愛子代表)が、静岡県コミュニティづくり推進協議会主催のコミュニティ活動賞の最優秀賞を受賞しました。

「あめんぼ」の皆さんは、公演活動以外にも特別養護老人ホーム等でのボランティア活動も行っています。

(会員名) 太田愛子・鈴木京子・田中しづ子・山本登久子・宇佐美ヒデジ・池田清美・望月由紀子



全国町村議会議長会創立50周年記念特別表彰受賞!



全国町村議会議長会創立50周年式典において、町議会議員の齋藤昌巳さん(東町二)は、永年、地方自治の振興発展に尽くされた功績により特別表彰を受けられました。

齋藤さんは、昭和37年に初当選以来、通算33年間町議会議員として活躍されています。これからも町政の発展にご尽力下さい。おめでとうございます。

覚えていませんか?

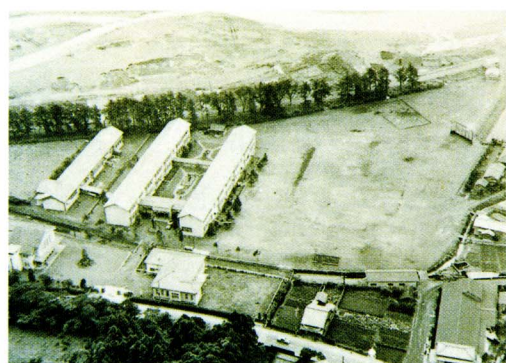

募集!! 富士山町のなつかしの写真

明治30年代から昭和50年代まで

富士山町は、明治三十四年に町制施行以来、平成十三年で百周年を迎えます。この明治から平成までの百年間には、幾多の試練や困難がありました。それらを乗り越え、今の富士山町があります。

「広報ふじかわ」では、この百年を振り返り、富士山町を見つめ直し、今後の飛躍の糧とするべく、「富士山思い出写真館(仮称)」という特集を行いたいと考えています。

そこで、あなたの家に残る懐かしい写真をお貸しいただければと思います。昔の富士山町の風景や家族で撮った記念写真、学校での行事など、富士山町に関する写真であれば何でも結構です。また併せて、それに関するお話なども伺いできればと思います。

ぜひ、多くの皆さまのご協力をお願いいたします。

◎連絡先/富士山町役場企画課
広報広聴係 ☎ 八一一四八〇二

小さな町の大きな夢「夢をかたちに」 ウォーターワールドツアー

富士川楽座、三月二十一日オープン決定!!

一月十九日のSBSラジオの午後の番組で、富士川楽座が紹介されました。お聞きになったでしょうか。中山儀助さんと鈴木アナウンサーが富士川楽座の四階にあるラウンジと3D映像を体感するバーチャリウムシアターをいろいろ紹介してくれました。お二人とも、バーチャリウムシアターをまだ体験できないことが残念そうでした。



バーチャリウムシアターから放送されました

当日の放送には、富士川楽座の管理・運営を行う富士川まちづくり株式会社の飯尾事業部長が出演して館内の説明を行っています。この富士川まちづくり株式会社は、第三セクターの会社で、富士川町が全体の1/2、残りの1/2を富士川町商工会、すなわち路農協、清水銀行、静岡銀行、イハラケミカル工業(株)、王子製紙(株)、(株)ノダ、(株)ホテイフーズコーポレーション、白石工業(株)の九法人が出資して株主を構成しています。富士川楽座につきましては、放送の中では三月末オープンとしていましたが、三月二日オープン、二六日まで内覧会、三月二七日に営業開始の予定となりました。

現在、これに向けて平田支配人を中心として準備作業を進めているところです。また、先月号でお知らせしましたが、富士川サービスイリア上り線駐車場に接続する富士川楽座の三階にあるまるせん食堂やうまいっ処(屋台)、まるとく市場(物販)に出店するテナントも決まり、出店者の皆さんとの打合せも定期的に行われています。富士川楽座に隣接するイベント広場や道の駅駐車場、東名富士川SAの営業施設等の整備も順調に進み、三月のオープンに向けて関係者の期待も大きくなってきています。来月号では、富士川楽座のすべてをお見せできると思います。お楽しみにお待ち下さい。

■富士川まちづくり会社幹部社員

職名	氏名
支配人	平田 有 史
営業部長	畦 上 啓
事業部長	飯 尾 禎 弘
総務部長	高 津 保 夫
情報担当	若 月 余 示 彦
総務担当	長 澤 照 子



整備が進む「まるせん食堂」です

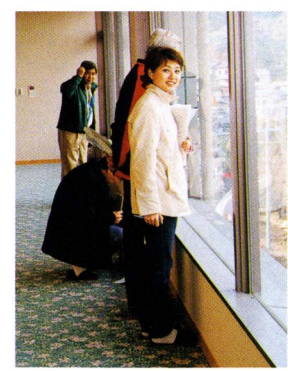

展望ラウンジにおいて



平田支配人を中心に、まちづくり会社のみなさんです



テナント出店者のみなさんと打ち合わせを行っています



「まるせん食堂」に出店する方々です



「うまいっ処」に出店する方々です

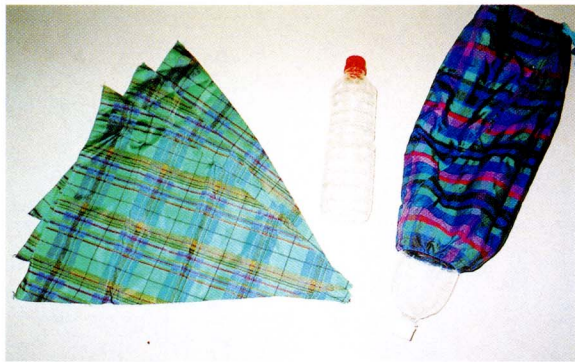

気に入って大事に使っていた傘なのに、骨が折れてしまったりして、泣く泣く処分したなんて経験はありませんか。
そのまま捨てずに、チョットひと工夫すると、生活用品にリサイクルできるんです。

今回は、十二月十六日に行われた生活環境課主催の消費生活講座（協力：消費者グループ）の中から、「ホネの折れた傘の布・ペットボトルのリサイクル」をご紹介します。
これは、掛川市にお住まいの木村功子さんが考案されたもので、廃品となった傘の布を使います。
傘入れは、円筒型に加工した布の先に、上から15cmほどの部分で切ったペットボトルを取り付けたものです。しずくが中にたまればキャップを外して水を捨てます。
材料として、古傘布一本分、ペットボトル一本、ひも一本（50cm位）を用意してください。
作り方は、次の通りとなります。
傘の布は防水性に優れていて丈夫ですので、クルマに留意しておくと雨の日に便利だと思います。

賢い消費者になりました！ 消費生活講座

壊れた傘とペットボトルで傘入れができた！



親子でつくろう朝食コンクール 最優秀賞受賞!!

朝から野菜を食べよう料理
「具たくさんオムレツ
・温サラダ・みそ汁・くだもの」



最優秀賞を受賞した小沢さん親子

栄養価は十分！

エネルギー	647kcal
たんぱく質	22.9g
脂肪比率	26.5%
カルシウム	16.5mg
塩分	2.2g

一日のスタートである朝食をしっかりと食べることを普及啓発させることを目的として行われました。静岡県健康づくり食生活推進協議会主催の朝食コンクールにおいて、小沢敬子・康輔・菜月さん親子（川坂区）の作品が最優秀賞に選ばれました。

お母さんの敬子さんに伺ってみました。

★このコンテストに参加しようと思ったのは？

小沢「事の始まりは、小学校五年の長男が、学校の家庭科で料理をして以来、料理づくりに興味を持つようになったことです。それで、ケーキ作りが好きな下の娘と私の三人で夏休みに親子料理教室に参加させてもらい、そこでこのコンクールのあることを知りました。」

★この料理は、だれのアイデアなのですか？

小沢「野菜を多く使った料理にしようというのは私が考えたのですが、子どもたちの意見も聞きながらメニューを作りました。」

★康輔ちゃんと菜月ちゃんは、野菜がきらい？

小沢「いえ、二人とも野菜は大好きなんですけれど、ごはんの食べる量が少ないので、その分野菜やおかずをもっと食べてもらおうと野菜を使った具たくさんオムレツを考えました。」

★苦心された点は？

小沢「おいしくて短時間で余り手間をかけないで出来る料理を考えなくてはいいかなとです。」

今回のことを通して、家族とのコミュニケーションと食事の大切さを改めて知ることができました。と小沢さんは話してくれました。

25分でできる！ 忙しい朝だからこそ 朝食をとみましょう!!

★材料 (表-5)

- 具たくさんオムレツ
ピーマン 1個、タマネギ 1/4個、ニンジン 1/3個、ハム 40g、卵 4個、スキムミルク 20g、塩・こしょう少々、油 大さじ1、トマトケチャップ 適量
- 温サラダ
ニンジン 2/3本、玉ねぎ 1/4個、キャベツ 80g、ブロッコリー 160g、マヨネーズ 適量
- 味噌汁
ジャガイモ 1個、わかめ 少量、みそ 適量、玉ねぎ 80g、出し汁 3カップ
- くだもの
バナナ

《作り方》
オムレツ
①ハム・ピーマン・玉ねぎ・ニンジンを荒みじん切りする。②卵を割って溶いておく。③熱した油に溶いた卵を入れ、少し固まったところに①を入れ、巻くようにかぶせる。④皿にのせ、ケチャップをかける。
温サラダ
①ブロッコリー・キャベツ・ニンジンを食べやすい大きさに切る。②皿にのせ、塩を少々ふってラップをし、電子レンジにかける。玉ねぎをみじん切りしてマヨネーズをあわせる。④③を野菜の上にかけて食べる。
みそ汁
①ジャガイモ・わかめ・玉ねぎを切る。②だし汁の中にジャガイモを入れる。③みそを入れ、わかめを入れる。

作り方を紹介します!!

1

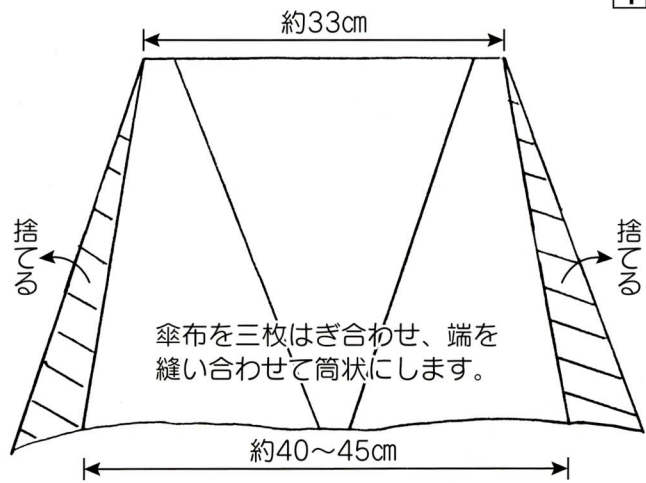

3

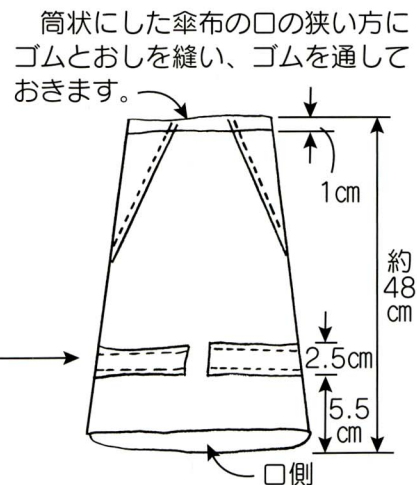

4
口の広い方のペットボトルのくびれた所に先ほどの筒状の布のゴムの入った方を取り付けます。

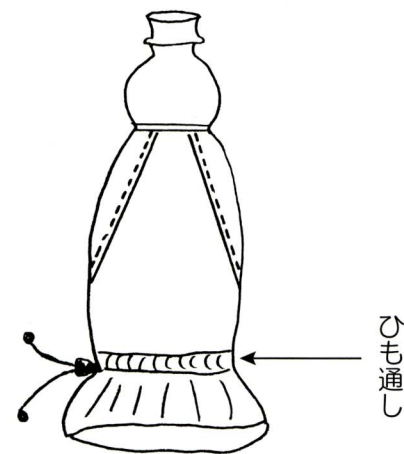

2

ペットボトルの肩のくびれた部分の下あたりを切り取ります。

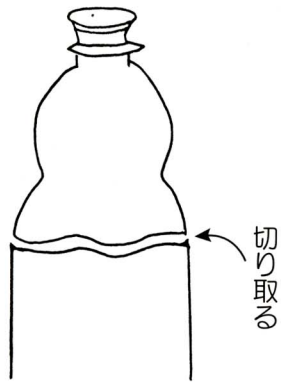

- 準備
- 傘布
傘から布をはずし、ばらしてから洗ってきれいにする。
 - ペットボトル
1ℓ又は1.5ℓ用を洗ってキャップをつけておく。
 - 紐
50cmくらい



大きな夢を持つとう!! 二〇〇〇年成人式

成人の日の一月一〇日に富士川町成人式が行われ、該当者三三三人のうち、当日は一八〇人が参加しました。

式典では、坪内町長や錦織教育委員長の式辞、小笠原町議会議長、芦川県議、中学校時代の恩師などのお祝いの言葉に続き、成人者を代表して佐山悦郎さん(宮町)と



小林まよさん(八幡町)が成人を迎えた今の気持ちや決意を発表してくれました。

成人者が生まれた昭和五四年から現在までの足跡を振り返った、二十歳のあしおとに自分や友達の話が映し出されると、大きな歓声が上がっていました。

今年の干支の竜のように、天高く昇る勢いで、元氣よく活躍してください。成人おめでとうござい



夢を持つとう、と呼びかける小林さん



大人としての自覚と責任をもちたい、と語る佐山さん



時代が変わろうとする
今こそ、あなたの夢を
大きく膨らませよう!!

一年のはじめは初笑いで! 新春ふじかわ寄席

一月九日、中央公民館ホールにおいて新春ふじかわ寄席が行われました。

当日は、紙きりの林家二楽さんやマジックのマイギョウ司郎さん、落語家の桂香菜さん、桂春回治さんを迎えて、新春の初笑いとなりました。笑いすぎてしわが増えてしまったって困った、という観客のみなさんが多かったのではないのでしょうか。今年は、このように明るい年にしたいものです。

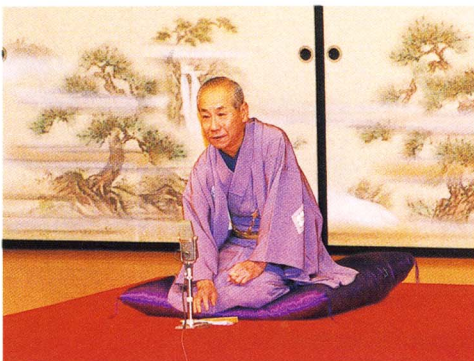

第二東名TBM(トンネルボーリングマシン)貫通式



直径三mのカッターヘッドが現れました

第二東名高速道路の建設が進んでいますが、当町と芝川町の間は延長四・五kmのトンネルで結ばれる計画となっています。

この富士川トンネルの本杭工事にさきがけて工用トンネルの掘削が平成九年七月から進められていましたが、昨年十二月十六日に貫通地点である南松野平清水地先にTBMが到達し、貫通を祝いました。

寒風を吹きとばせー消防団出初め式

富士川町消防団出初め式が、一月八日に第一中学校グラウンドで行われました。

今年の出初め式は、神戸與四郎新消防団長のもと、新入団員・昇進団員への辞令交付や町長表彰、団長表彰などが行われました。

引き続き同校グラウンドにおいて行われた三町消防連合出初め式には、坪内町長ほか郡内消防関係者約二〇〇人の見守る中、退団者に対する感謝状の贈呈や各町団員の表彰、規律訓練・ポンプ操法の披露などが行われ、最後に富士川駅前において各町消防団員・消防車による分列行進が行われました。



普段の訓練の成果を見せてくれました
地域の安全のため、ご尽力をお願いします!



おめでとう! 二中男子Sチームー祝成人駅伝競走大会

第三六回を迎えました富士川町駅伝競走大会(町体育協会主催)が、一月九日に三八チームが参加して行われました。



この大会は、新しく成人となり社会への第一歩を踏み出す若者たちの前途をお祝いする目的で始まっています。

一小グラウンドを起点に小池区から吉津区サービスエリア入口を折り返す五区間八・九kmのコースを選手たちは、沿道の声援を受けながらタスキをつないでいきました。



■ 成人駅伝競走大会記録

順位	チーム名	記録
優勝	二中男子S	30分16秒
2	一中選択体育2A	31分25秒
3	宮町区	31分56秒
4	一小五年選抜	32分12秒
5	二中男子A	32分13秒
6	中野台区	32分15秒
7	蒲原病院A	32分22秒
8	相生町区	32分53秒
9	二中男子B	33分26秒
10	一中男子バスケットC	33分55秒



まちからの お知らせ



社会教育・中央公民館

オペラコンサート再び

昨年度開催して好評を博したオペラコンサートを、本年は「オペラと親しむコンサート・パート2」と題して、三月十二日(日)午後一時三十分より中央公民館で開催します。

前回、素晴らしい歌声を披露したテノールの小林一男さん、ソプラノの悦田比呂子さんの二人、新たにバリトンの秋山徹さんを加えた豪華キャスト。江澤隆行さんのピアノに乗せて、美しい声ホールにこだまします。

「オペラって難しいぞ」と思っている方も心配はいりません。愉

やかなトークを交えて、オペラをやさしく解説します。

入場前売り券は二五〇〇円で好評発売中！めぐるめくオペラの世界へ、あなたをいざないます。

◎問い合わせ先／中央公民館まで
☎八一一三三三三

福祉

身体障害者手帳所持者に対する各種割引・減免制度について

身体障害者手帳を所持している方については次のような割引や減免が受けられます。

I. JR、県内私鉄・バス・タクシーの運賃割引制度について

保健センター

「寒さと血圧管理」について

二月一日から七日までは「生活習慣病予防週間」です。寒い季節は、体調を崩しやすいので家族みんなで注意したいものです。

なかでも血圧は、寒さによるストレスで血管が収縮するので(健康な人でも)血管が収縮し上がります。血圧は、厳寒期の一月二月に最も高く、春から秋にかけては下がります。

血圧には、心臓が収縮して血圧を送り出すときの収縮期血圧(上の血圧)と、心臓が拡張して心臓内に血液を迎え入れるときに拡張期血圧(下の血圧)があります。正常血圧は収縮期血圧一四〇mmHg以下、拡張期血圧九〇mmHg以下です。高血圧は収縮期血圧一六〇mmHg以上、拡張期血圧九五mmHg以上です。尚、収縮期血圧・拡張期血圧どちらか一方が高くても「高血圧」です。血圧は一日のうちでも変動していて、体調や環境、精神的な状況によっても影響を受けます。血圧の上昇には交感神経が関係しています。ストレスが体に加わ

身体障害者手帳には、一種と二種のどちらかが記載され、それぞれ受けられる範囲が異なります。

《JR・県内私鉄》

【第一種】
本人単独の場合について、片道一〇〇kmを超えた場合の普通運賃の半額。介護者同伴の場合は本人と介護者について普通運賃の半額。

【第二種】

本人単独の場合について、片道一〇〇kmを超えた場合の普通運賃の半額。

《県内バス》

【第一種】

本人単独の場合についての運賃の半額。介護者同伴の場合は、本人と介護者について運賃の半額。

【第二種】

本人単独の場合についての運賃の半額。

《タクシー料金》

手帳を提示することでメーター料金の一〇%を割引。

※ 割引乗車券については、発行窓口にて身体障害者手帳を提示して購入して下さい。

II. 有料道路の料金割引

身体障害者手帳を所持し、障害者本人が運転する場合及び第一種

とれた食事を心がける「ことが一番のポイント」です。

◎お知らせ／保健センターでは健康づくりに役立つ話などの出張セミナーを行っています。年代や集まる人数は問いませんのでお気軽にお申し込み下さい。

◎お問い合わせは保健センターへ
☎八一一四八〇七

庵原消防署

注意！家庭でのガソリンの保管は控えてください

下田市で二月四日に起きた七人焼死火災は、ガソリンが大惨事の引き金となり、その危険性があらためて浮き彫りにされました。

燃料ガソリンは揮発性が高く、引火点は零下四〇度と引火性が強くなっています。また、流動やかくはんなどの摩擦で静電気が起きやすいのも特徴です。保管に灯油用のポリ容器を使う人がいますが、ポリ容器は絶縁体で静電気が逃げないので、保管する場合は必

ら加入するのですか。

A. 国民年金は二十歳以上六十歳未満の日本に住所のあるすべての人加入することを義務づけています。これはすべての国民に共通の基礎年金を給付することを目的とし、その費用を被保険者全体で負担しているという仕組みだからです。

また、二十歳から六十歳まで四十年間の保険料を納めることで、将来満額の老齢基礎年金をもらえることになっています。したがって、二十歳になったら国民年金の被保険者となりますので、役場の国民年金担当窓口で加入の手続きをしましょう。

ところで、憲法では選挙権が得られるのは二十歳からです。成人式も二十歳を祝って行われます。つまり、二十歳という年齢は一つの節目であり、社会的に一人前の存在として認められるわけです。二十歳になったら一人前という意識を持って国民年金に加入し、保険料を納めるようにしましょう。

◎詳しくは、町民課国保年金係
☎八一一四八〇五)まで

国民健康保険・国民年金

二十歳になったら必ず加入しましょう。

Q. 国民年金にはいくつになった

ず鉄製の認定容器を使用してください。

なお、一般家庭で保管できる最大量は一〇〇ですが、危険性が高いので、できる限り保管しないでください。

◎問い合わせ先は、庵原消防本部
予防課危険物係 担当 山口
☎〇五四三―七五―六二二

県中部健康福祉センター

自宅などでの医師や助産婦が介助しない出産等は危険です！

最近、妊婦の皆さんに、健康診査を受診しないことや、自宅において、医師又は助産婦が介助しない中、分娩することを勧められたり、いわゆる二四時間風呂の中で水中分娩することを勧めている団体があることが報道されています

が、こうした健康管理や分娩方法は適切ではありません。
健康診査の不受診や自宅等における医師や助産婦が立ち会わない出産は、

① お母さんや赤ちゃんのからだ

訂正

広報ふじかわ一月五号の五ページの「氏名・電話番号が誤って記載されていました。訂正してお詫び申し上げます。」

望月豆腐店(望月 貴さん)
☎八五―二二三八
浪花 軒(音沢浩さん)
☎八一一〇六七

介護保険制度

インフォメーション

介護保険住民説明会を行います

医療保険と両輪の介護保険、 いよいよスタートラインに!

介護報酬の単価や保険料基準額など介護保険の細目も決まり町では、四月の制度施行に向けて急ピッチで作業を進めております。

一方、介護サービスを希望される方々に対しては、庵原郡介護認定審査会が着実に審査判定を



策定委員会において、事業計画の審議検討が、進められています

行つてきています。その判定済件数も一月末現在で三五八件(三町合計)となっております。

町では今後、介護保険の運営のための事業計画や各種条例整備及び特別会計を決定してまいります。ところで、皆さんの関心も一段と高まっておりますことと思っておりますので、表一のとおり介護保険住民説明会を実施いたします。

対象地域は限定しておりませんが、皆さんの都合で他の開催会場でも参加できますのでご利用ください。

また、現在、家族等での介護で困ったことや悩みの場合は、町在宅介護支援センター(☎八二二二二〇)にご相談下さい。

戸籍

12月21日~1月20日届出

※このコーナーに掲載を希望されない方は、届出の際、その旨役場町民課窓口にお申し出ください。

おめでとー

区名	氏名	保護者
上津町	渡邊美紀奈	恭之
吉津	井出 柚	近
四十九町	中川 優希	栄
四十九町	加藤 綾乃	修
宮町	堀河史緒莉	伸一郎
本通り一	長谷川 篤	悦洋
東町一	望月 洗希	寿樹
南町二	市川 達也	雅幸

八幡町 朝比奈暲月 孝博

おくやみ

区名	氏名	年齢
旭町	若月 種子	76
新町本町	若槻三保子	72
新町本町	近藤 はつ	89
宮町	若月 三郎	71
大楽窪	長谷川かつ	85
本通り四	山上 光雄	92
南町一	山下ひさ子	80
中野台一	富田 録郎	69

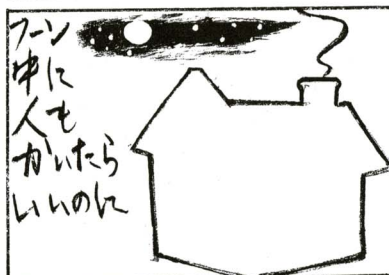

二月の納期のお知らせ

国民年金保険料 二月分229

忘れずをお願いします。

岩淵保育園の4・5才児のクラスの子どもたちが、デイサービスで劇や歌の発表をしました。

介護保険Q&A

Q. 介護保険運営安定化のための財政安定化基金というものができるところですが、どんなものですか。

さらに国及び県は、これと同額の拠出金をそれぞれ負担していくことになっていきます。

A. 財政安定化基金は、県において設置し、保険者である市町村は、三年間の予定する介護給付費総額の平均額の0.5%を毎年この基金に納付積立をします。

富士川町の場合ですと、三年間の推計給付費総額が約十七億五千万円ですので、この平均額は、約五億八千万円となります。この0.5%分の二九〇万円程度を県の基金に繰り入れることになりま

このように県下全市町村から積立てられた基金は、次のような目的のために活用されることになっていきます。

《基金の活用目的》

保険料収納率の悪化による事業収入減額や予定していた以上の給付費の増大等により収支不均衡が生じた際、資金の補填や貸付等がこの基金から行うことで町の赤字を回避させ保険財政の安定化を図ることが目的です。

■介護保険住民説明会日程 (表-1)

実施日程		対象地区	会場
期日	時間		
2月18日(金)	午後7時~午後9時	中野台・富士松野	中野台公民館
2月21日(月)	午前9時30分~午前11時30分	松野地区全域(主に高齢者対象)	サンクレア(多目的室)
2月22日(火)	午後7時~午後9時	松野地区全域(主に勤労者対象)	総合体育館(会議室)
2月24日(木)	午後7時~午後9時	木島地区全域	総合体育館(会議室)
2月29日(火)	午後7時~午後9時	岩淵地区全域(主に勤労者対象)	中央公民館(多目的室)
3月1日(水)	午後2時~午後4時	岩淵地区全域(主に高齢者対象)	中央公民館(多目的室)
3月1日(水)	午後7時~午後9時	かぎあな地区全域	かぎあな集会所
3月4日(土)	午前9時30分~午前11時30分	中之郷地区全域(主に高齢者対象)	中央公民館(多目的室)
3月7日(火)	午後7時~午後9時	中之郷地区全域(主に勤労者対象)	中央公民館(多目的室)

・まちのメモ・

平成12年2月1日現在
人口 17,814人
増減 -11人
男 8,710人
女 9,104人
世帯数 5,256世帯
面積 30.92km²

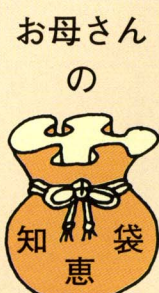
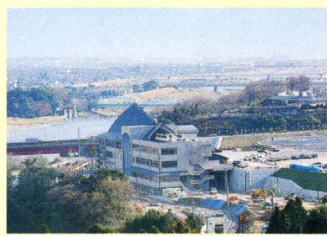

豚肉と大根のキムチ炒め
豆板醤を加えてピリッと

★材料(四人分)

豚モモ薄切り肉 二〇〇g
大根 1/3本、白菜キムチ 二〇〇g、生姜みじん切り 1かけ分、豆板醤 小サジ1、サラダ油 大サジ2、塩・こしょう 少々、醤油 大サジ1

豚や牛の薄切り肉は利用範囲の広い素材。冷凍して常備しておけば重宝します。下味をつければ保存期間も多少長くなり、味落ちも防げます。

★作り方
①豚肉は、酒・醤油・各小サジ1(分量外)で下味をつけ、一口大に切る。

エッセブックスシリーズ⑥より
女性の会 清

■犬・猫の引き取り

場所	日 時
富士川町役場	2月15日(火) 2月22日(火)
	2月29日(火)
	3月7日(火) 3月14日(火)
	10:00~10:30

町への寄附金 12月16日~1月19日(敬称略)
 小野日央(上町) 社会福祉事業へ 1,000,000円

ふるさと歳時記

2月27日 木島不動尊例祭
 2月27日 文殊祭典(大北区)
 3月1日 春季全国火災予防運動
 3月3日 ひな祭
 3月11日~12日 新豊院大観音祭
 3月13日 荒沢不動尊例祭

CALENDAR

2月15日~3月14日

予定表 [中央公民館・総合体育館・保健センター
 サン・クレア富士川・児童館]

14	13	12	11	10	9	8	7	6	5	4	3	2	1
火	月	日	土	金	木	水	火	月	日	土	金	木	水
午前休館日 宇多利・松野児童館	休館日 宇多利・松野児童館、総合体育館、中央公民館 操体法教室13:30~15:30 保健センター	絵画教室9:30~ 松野児童館 休館日 サンクレア富士川、第15回富士川インディア力大会 総合体育館 操体法教室13:30~15:30 保健センター	将棋教室13:00~15:00 サンクレア富士川 体操教室9:00~ 総合体育館 絵画教室9:30~ 宇多利児童館、よみかかせ会 中央公民館 オペラと親しむコンサート 中央公民館	リハビリの会13:45~15:15 保健センター 入権・行政・交通相談10:00~15:00 サンクレア富士川 3才っ子教室開講式10:00~ 宇多利・松野児童館	年金相談9:30~15:30 サンクレア富士川	パパママ教室18:45~19:00受付 保健センター	午前休館日 宇多利・松野児童館 乳幼児相談9:30~11:30 13:30~15:30 保健センター	休館日 宇多利・松野児童館、総合体育館、中央公民館 操体法教室13:30~15:30 保健センター	休館日 サンクレア富士川 第4回親善バレーボール大会(婦人の部)9:00~ 総合体育館	体操教室9:00~ 総合体育館	すくすく会開講式10:00~ 宇多利・松野児童館	絵画教室13:30~15:30 サンクレア富士川	栄養学級9:30~12:00 保健センター ヨチヨチタイム10:00~ 宇多利・松野児童館 パパママ教室18:45~19:00 受付 保健センター

29	28	27	26	25	24	23	22	21	20	19	18	17	16	15
火	月	日	土	金	木	水	火	月	日	土	金	木	水	火
午前休館日 宇多利・松野児童館	休館日 宇多利・松野児童館、総合体育館、中央公民館 操体法教室13:30~15:30 保健センター	休館日 サンクレア富士川 県小学生バレーボール選抜優勝大会9:00~ 総合体育館	将棋教室13:00~15:00 サンクレア富士川 そば作り教室9:30~ 松野児童館	みそ作り(一般公募)9:30~12:00 12:30~15:00 保健センター 図書室休室日	みそ作り(一般公募)9:30~12:00 12:30~15:00 保健センター	2歳歯科検診9:30~9:50受付 保健センター リハビリの会13:45~15:15 保健センター	健康相談9:00~11:00 保健センター 13:30~15:00 サンクレア富士川 体操教室19:00~ 総合体育館	休館日 宇多利・松野児童館、総合体育館、中央公民館 操体法教室13:30~15:30 保健センター 入権・行政・交通・法律相談9:30~15:00 地域福祉センター	休館日 サンクレア富士川、宇多利・松野児童館、中央公民館 県インディア力選手権大会9:00~ 総合体育館	よみかかせ会 中央公民館 卓球教室19:00~ 総合体育館	まきの木大学学芸発表会 中央公民館 3才っ子教室10:00~ 松野児童館 マタニティー教室9:30~12:30 保健センター	絵画教室13:30~15:30 サンクレア富士川、体操教室19:00~ 総合体育館 3才っ子教室10:00~ 宇多利児童館、離乳食講習会9:30~11:30 保健センター マタニティー教室9:30~12:30 保健センター	栄養学級9:30~12:00 保健センター	ヨチヨチタイム10:00~ 宇多利・松野児童館

職業安定所職業相談
 日 時：3月8日(水)午前9時30分~正午
 会 場：役場2階会議室
 問合せ先：役場産業課 ☎81-4809

年金相談
 年金相談は、次の2会場で行います。
 ◆役場3階和室
 2月23日(水)午前9時30分~午後3時
 ◆サン・クレア富士川
 3月9日(木)午前9時30分~午後2時30分
 問合せ先：役場町民課 ☎81-4805

各種総合相談
 ◇地域福祉センターにおける相談
 ①人権・行政・心配ごと相談 二月二日(月) 午前九時三十分~午後三時
 ②結婚相談 二月三日(水) 午後一時~午後三時
 ③法律相談 二月二日(月) 午後一時~午後三時
 ◇サン・クレア富士川における
 ・人権・行政・結婚・心配ごと相談 三月十日(金) 午前十時~午後三時
 ・問合せ先 町社会福祉協議会 ☎八二〇二九四

巡回精神保健総合相談
 精神的な病気、思春期の問題、老人性痴呆、アルコール問題などの相談を行います。
 ※原則として予約してください。
 ◇相談日 二月二日(火)
 ◇相談会場 保健センター
 ・午前九時三十分~十一時、サン・クレア富士川
 ・午後一時三十分~三時、予約先/保健センター
 ☎八二四八〇七

短歌

富士川短歌 一月

道路工夫となりて恐慌凌ぎしと建具職人の
 父言ひたりき 清水市 望月美男

戸締まりをなして灯を消す外の間白き蝶の
 舞ふ見ゆ 相生町 川口久代

露天風呂の湯に浮く林檎われに寄りわれを離れぬ
 月の光に 水の口 上野みつ子

音声の時を知らせる置き時計触れむと幼の指が
 ためらふ 四十九 村山越子

非常食と水蓄へて狭まりし厨疎みて年改まる
 釣り上げて君の持ち来し川魚夕餉の卓を 四十九 八月弘子

賑やかにせり 富士市 長橋安子

世紀末と人は言へども有難し傘寿となりて
 屠蘇をいたたく 相生町 加藤愛子

居住いを正して向ふ夜の間に住持の元旦祈願の
 水垢離 旭町 吉田令子

一月余り留守せし庭に挿しおきし佗助咲きぬ
 白き一輪 宮町 池田てい

白く長く伸びし眉毛を撫でてる夫の仕草の
 翁めきたり 本通り 桐谷静子

呼びかけて友に寄り行く畑みち農婦姿の
 見慣れて親し 相生町 藤沼 満

蜜柑切り済みて安けし丹念に掃きたる部屋に
 野水仙活く 小池 土橋節子

少女の日のこの教本を使ひたり胸ときめきて
 ピアノ習ひき 宮町 渡辺昌子

新生児の名前の載りし広報を読み振り仮名に
 助けられつつ 宮町 荻野敏音

年の瀬を蜜柑防除にかかづらひ活けし臘梅に
 しみじみと寄る 四十九 塩川恒子

広報 ふじかわ

2000. 2. 9 No.463

トピックス TOPICS



がんばっています！ ふじばら作業所をよろしく!!

心身障害者小規模授産施設「ふじばら作業所」の所生の皆さんが、第一公園からふじばら作業所までの道のりを清掃奉仕してくれました。日ごろ、地域の皆さんのお世話になるばかりではなく、自分たちのできることでお返ししていこうということからです。



ストップ ・ザ・ 交通事故!

蒲原警察署管内の交通事故は減少傾向にあるにもかかわらず、富士川町だけは増加しているのだそうです。こうした状況にストップをかけようと、富士川駅前などで交通安全を呼びかけました。



← 大勢の皆さんが参加してくれました。
(川坂山にて)

ミレニアム の初日の出

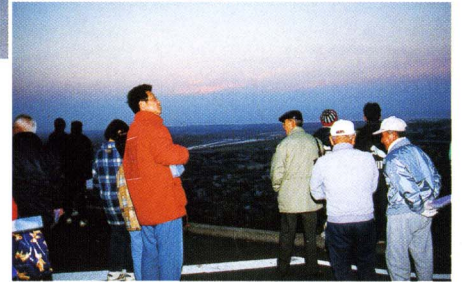

西暦2000年を迎えました。この新年初日に行われた元旦ジョギングには、多くの皆さんが参加してくれました。伊豆の山並みにかかる雲の中から太陽が顔を出すと、参加者から大きな歓声があがりました。

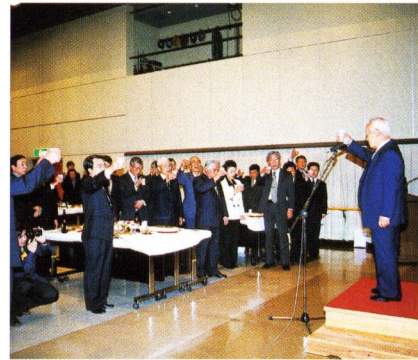

町民新春パーティー 盛大に行われる(1/10)

新しい主任児童委員を ご紹介します!!

本年1月より小林克行さん(本通三)と清水節子さん(富士見町)が主任児童委員に任命されました。主任児童委員は、児童問題に関する事項を専門的に担当し、民生児童委員と協力しながら活動します。何か悩みごとがあったら、相談してみてください。



ラジオで紹介されました

SBSラジオのワイド番組の中で、ゴン父で有名な中山儀助さんが、当町の小休本陣である常盤邸・富士川楽座・クラインガルテンの三カ所をレポートしました。